

Zigzag Foot (with leveling button)
Pied zigzag (avec bouton de nivelage)
Zickzackfuß (mit Nivelliertaste)
Prensateles zigzag (con botón de nivelación)
Zigzagvoet (met horizontaalknop)
Piedino per zigzag (con pulsante di livellamento)
ジグザグ押え (固定ボタン付き)



7mm

Use

This zigzag foot can be used for utility stitches from straight stitch to zigzag stitches, especially useful to promote perfect feed at the beginning of sewing heavy weight fabrics.

Emploi

Ce pied zigzag peut être utilisé pour coudre toutes sortes de points, des points droits aux points zigzag. Il facilite particulièrement l'avance de tissus épais en début de couture.

Verwendung

Der Zickzackfuß kann für Gebrauchsstiche von Geradstichen bis Zickzackstiche verwendet werden und ist besonders nützlich, um perfekte Zuführung beim Beginnen des Nähens auf schweren Stoffen zu gewährleisten.

This zigzag foot can be used for only 7mm(stitch width) and top-load bobbin type machine with low shank.

Le pied zigzag peut être utilisé seulement pour les machines à arbre bas pour points de 7 mm (largeur de points) et à bobine chargée par le haut.

Der Zickzackfuß kann nur für Maschinen mit 7 mm (Stichbreite), Obeneinsetz-Spulen und niedriger Nähwelle verwendet werden.

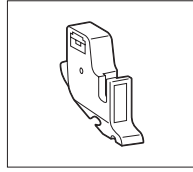

Presser foot holder for zigzag foot
 Support de pied zigzag
 Nähfußhalter für Zickzackfuß

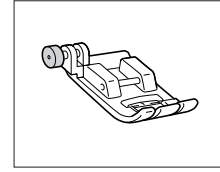

Zigzag foot
 Pied zigzag
 Zickzackfuß

* Use this presser foot holder same as the holder came with the sewing machine.

* Utiliser le support de pied zigzag de la même façon que le support d'origine fourni avec la machine à coudre.

* Verwenden Sie diesen Nähfußhalter auf gleiche Weise wie den mit dieser Nähmaschine mitgelieferten Nähfußhalter.

- Preparing to sew/Attaching the Presser Foot
- Préparation de la couture/Fixation du pied de biche
- Vorbereitung zum Nähen / Anbringen des Nähfußes

1. Raise the needle, and then turn the power switch to OFF. Raise the presser foot lever

1. Lever l'aiguille et mettre l'interrupteur

d'alimentation sur OFF. Lever le pied de biche.

1. Heben Sie die Nadel an und stellen dann den Netzschalter auf OFF (Aus). Heben Sie den Nähfußhebel an.

● Sewing machines with "Needle Position" button

Press the "Needle Position" button to raise the needle, and then turn the power switch to OFF. Raise the presser foot lever

● Machines à coudre avec bouton de "Position d'aiguille"
 Appuyer sur le bouton de "Position d'aiguille" pour lever l'aiguille et mettre l'interrupteur d'alimentation sur OFF. Lever le levier de pied de biche.

● Nähmaschinen mit Taste "Needle Position" (Nadelposition)
 Drücken Sie die Taste "Needle Position" (Nadelposition) zum Anheben der Nadel und stellen dann den Netzschalter auf OFF (Aus). Heben Sie den Nähfußhebel an.

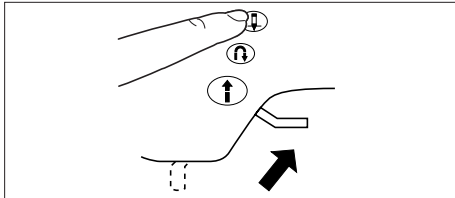

● Sewing machines without "Needle Position" button

Raise the presser foot lever. Rotate the balance wheel toward you to raise the needle to its highest position. Turn the power OFF.

● Machines à coudre sans bouton de "Position d'aiguille"
 Lever le levier de pied de biche. Tourner le volant vers vous pour lever complètement l'aiguille. Eteindre la machine.

● Nähmaschinen ohne Taste "Needle Position" (Nadelposition)
 Heben Sie den Nähfußhebel an. Drehen Sie das Handrad nach vorne, um die Nadel in höchste Position anzuheben. Schalten Sie die Nähmaschine aus.

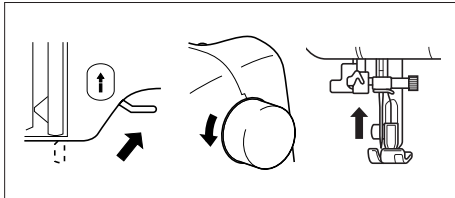

2. Remove the presser foot and the presser foot holder.
 2. Enlever le pied de biche et le support de pied de biche.
 2. Entfernen Sie den Nähfuß und den Nähfußhalter.

● Press the button on the back of the presser foot holder to remove the presser foot. Loosen the screw on the presser foot holder and remove the presser foot holder.

● Support de pied de biche à vis

Appuyer sur le bouton à l'arrière du support de pied de biche pour retirer le pied de biche. Desserrer la vis sur le support de pied de biche et retirer le support de pied de biche.

● Für einen Aufschraub-Nähfußhalter

Den Knopf hinten am Nähfußhalter drücken, um den Nähfußhalter zu entfernen. Die Schraube am Nähfußhalter lösen, und den Nähfußhalter entfernen.

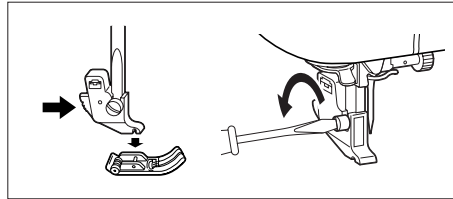

3. Attach the presser foot holder for the zigzag foot and the zigzag foot.

3. Attacher le support de pied zigzag et le pied zigzag.

3. Den Nähfußhalter für den Zickzackfuß anbringen.

① Set the presser foot holder on the presser foot shaft.

② Tighten the screw lightly to attach the holder.

③ Place the zigzag foot under the holder. Lower the presser foot lever and use the screwdriver to tighten the screw firmly to hold the presser foot holder firmly on the presser foot holder shaft.

① Mettre le support de pied de biche sur l'arbre de pied de biche.

② Serrer la vis légèrement pour fixer le support.

③ Placer le pied de zigzag sous le support. Baisser le levier de pied de biche et serrer fermement avec un tournevis la vis qui retient le support de pied de biche sur l'arbre du support de pied de biche.

① Setzen Sie den Nähfußhalter auf die Nähfußhalterwelle.

② Die Schraube leicht anziehen, um den Halter anzubringen.

③ Den Zickzackfuß unter den Halter setzen. Senken Sie den Nähfußhebel ab und verwenden Sie einen Schraubenzieher, um die Schraube fest anzuziehen, so dass der Nähfußhalter fest auf der Nähfußhalterwelle gehalten wird.

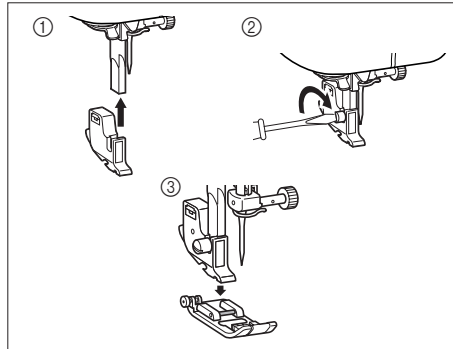

Be sure to change to the presser foot holder included to activate the leveling function.

Veiller à utiliser le support de pied de biche fourni pour activer la fonction de nivelage.

Immer den Nähfußhalter durch den mitgelieferten ersetzen, um die Nivellierfunktion zu aktivieren.

CAUTION: Use the screwdriver to tighten the presser foot holder screw securely. If the screw is loose, the needle may strike the presser foot, break and cause injury.

ATTENTION: Serrer fermement avec un tournevis. Si la vis est desserrée, l'aiguille peut toucher le pied, se casser et blesser quelqu'un.

VORSICHT: Verwenden Sie einen Schraubenzieher, um die Nähfußhalter-Schraube fest anzuziehen. Wenn die Schraube lose ist, kann die Nadel den Nähfuß anschlagen, brechen und Verletzungen verursachen.

- In case the fabric is not fed when starting to sew
- Si le tissu n'avance pas au début de la couture
- Wenn der Stoff beim Nähbeginn nicht zugeführt wird

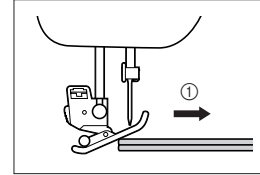

① Sewing direction
 ① Sens de la couture
 ① Nährichtung

1. Raise the presser foot lever.

1. Lever le levier de pied de biche.

1. Heben Sie den Nähfußhebel an.

2. While keeping the button on the left of zigzag foot pressed in, lower the presser foot lever.

2. Tout en tenant le bouton à la gauche du pied zigzag enfoncé, baisser lentement le levier de pied de biche.

2. Die schwarze Taste links neben dem Zickzackfuß gedrückt halten, und dabei den Nähfußhebel langsam absenken.

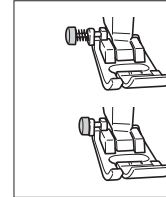
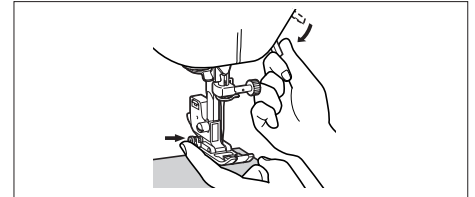

Button in normal position
 Bouton en position normale
 Taste in normaler Position

Button locked
 Bouton bloqué
 Taste gesperrt

The zigzag foot remains level, enabling the fabric to be fed.
 Le pied zigzag reste à plat et fait avancer le tissu.
 Der Zickzackfuß bleibt eben, wodurch der Stoff zugeführt werden kann.

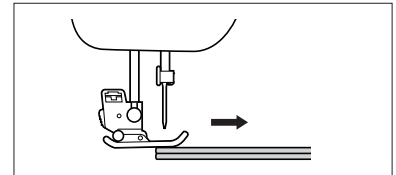

After continuing sewing, the button on the left of the zigzag foot will return to its normal position.

Après le début de la couture, le bouton à la gauche du pied zigzag revient en position normale.

Wenn die Näharbeit fortgesetzt wird, kehrt die Taste links neben dem Zickzackfuß auf Normalposition zurück.

CAUTION: Do not forcefully push fabrics more than 6mm (1/4") thick through the sewing machine. This may cause the needle to break and cause injury.

ATTENTION: Ne pas coudre des tissus de plus de 6 mm d'épaisseur. L'aiguille peut se briser et causer des blessures.

VORSICHT: Nicht gewaltsam Stoffe von mehr als 6 mm Dicke durch die Nähmaschine drücken. Dabei kann die Nadel brechen und Verletzungen verursachen.

Zigzag Foot (with leveling button)
Pied zigzag (avec bouton de nivelage)
Zickzackfuß (mit Nivelliertaste)
Prensatelas zigzag (con botón de nivelación)
Zigzagvoet (met horizontaalknop)
Piedino per zigzag (con pulsante di livellamento)
ジグザグ押え (固定ボタン付き)



7mm

Empleo

Este prensatelas zigzag se puede utilizar para puntadas de utilidad desde puntadas rectas a puntadas zigzag, es especialmente útil para lograr un perfecto desplazamiento del tejido al principio del cosido de tejidos pesados.

Gebruik

Deze zigzagvoet kan worden gebruikt voor het naaien van normale naaisteken: van de rechte steek tot de zigzagsteek. De voet is bij uitstek geschikt om dikke stoffen correct in de naaimachine aan te voeren.

Uso 用途

Questo piedino per zigzag può essere usato per punti utilitari dal punto diritto al punto zigzag ed è particolarmente utile per produrre un avanzamento perfetto all'inizio della cucitura di stoffe pesanti. 厚物の縫い始めの布送りがスムーズになります。このジグザグ押えは、直線縫いからジグザグ縫いまでの実用縫いに使用することが出来ます。

Este prensatelas se puede utilizar solamente para 7 mm (anchura de puntada) y máquinas de tipo con bobina en la parte superior con vástago bajo.

De zigzagvoet kan alleen worden gebruikt voor 7 mm (steekbreedte) en bij naaimachines met een boven-inrijspool en lage insteekhuls.

Questo piedino per zigzag può essere usato solo su macchine da cucire da 7 mm (larghezza punto) del tipo con caricamento dall'alto del rochetto a gambo basso.

このジグザグ押えは、10cm X 10cm以下の刺しゅうができるミン及び刺しゅう機なしコンピュータミン(水平釜ジグザグ振り幅7mm)専用です。

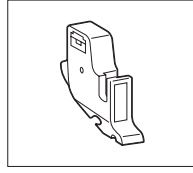

Soporte de prensatelas para prensatelas zigzag
 Persvoethouder voor zigzagvoet
 Supporto piedino premistoffa per il piedino per zigzag
 ジグザグ押え用ホルダー

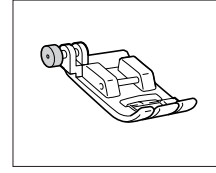

Prensatelas zigzag
 Zigzagvoet
 Piedino per zigzag
 ジグザグ押え (固定ボタン付)

* Utilice este soporte de prensatelas como el soporte que viene con la máquina.

* Gebruik deze persvoethouder op dezelfde wijze als de persvoethouder die bij de naaimachine wordt geleverd.

* Usare questo supporto piedino premistoffa uguale al supporto in dotazione alla macchina.

* 通常の押えホルダーとしても使えます。

- Preparación para coser/Colocación del prensatelas
- Voorbereidingen voor naaien/Bevestigen van de persvoet
- Preparativi per la cucitura/Applicazione del piedino premistoffa
- ミシンの設定/押えの取り付け方

1. Suba la aguja, y después ponga el interruptor de alimentación en la posición OFF. Suba la palanca de prensatelas.

1. Haal de naald omhoog en zet de aan/uit-schakelaar op OFF. Haal daarna de persvoethendel omhoog.

1. Sollevare l'ago e quindi regolare l'interruttore di alimentazione su OFF. Sollevare la leva del piedino premistoffa.

1. 針を上げてから、電源スイッチを切ります。押えレバーを上げます。

● Máquinas de coser con botón "Needle Position" (posición de la aguja)
 Presione el botón "Needle Position" para subir la aguja, y después ponga el interruptor de alimentación en la posición OFF. Suba la palanca de prensatelas

● Naaimachines met een "naaldpositie" toets

Druk op de "naaldpositie" toets om de naald omhoog te halen en zet dan de aan/uit-schakelaar op OFF. Haal daarna de persvoethendel omhoog.

● Macchine da cucire con tasto di "Posizionamento ago"

Premere il tasto di "Posizionamento ago" per sollevare l'ago, quindi regolare l'interruttore di alimentazione su "OFF".

Sollevare la leva del piedino premistoffa.

● 針上下スイッチのあるミシンの場合

針上下スイッチを押して針を上げてから、電源スイッチを切ります。押えレバーを上げます。

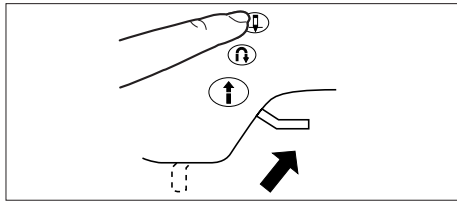

● Máquinas de coser sin botón "Needle Position" (posición de la aguja)

Suba la palanca de prensatelas. Gire la polea hacia usted para subir la aguja a su posición más alta. Ponga el interruptor de alimentación en la posición OFF.

● Naaimachines zonder een "naaldpositie" toets

Haal de persvoethendel omhoog. Draai het balanswiel naar u toe om de naald in de hoogste positie te brengen. Zet daarna de aan/uit-schakelaar op OFF.

● Macchine da cucire prive di tasto di "Posizionamento ago"

Sollevare la leva del piedino premistoffa. Girare la ghiera di bilanciamento verso di sé per sollevare l'ago alla posizione più alta. Spegnerne la macchina per cucire.

● 針上下スイッチのないミシンの場合

押えレバーを上げます。プーリーを手前に回して針を一番上に上げます。電源を切ります。

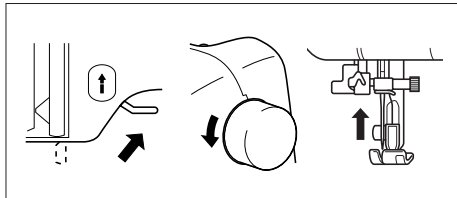

2. Quite el prensatelas y el soporte de prensatelas.

2. Verwijder de persvoet en de persvoethouder.

2. Rimuovere il piedino premistoffa e il supporto piedino premistoffa.

2. 押えと押えホルダーをはずします。

● Para un soporte de prensatelas encajable con tornillo

Presione el botón de la parte posterior del soporte de prensatelas para quitar el prensatelas. Afloje el tornillo del soporte de prensatelas y quite el soporte de prensatelas.

● Voor een schroef-type persvoethouder

Druk op de knop aan de achterkant van de persvoethouder om de persvoet te verwijderen. Draai de schroef van de persvoethouder los en verwijder de persvoethouder.

● Per supporti piedino premistoffa da avvitare

Premere il pulsante sul retro del supporto piedino premistoffa per rimuovere il piedino premistoffa. Allentare la vite del supporto piedino premistoffa e rimuovere il supporto piedino premistoffa.

- 押えホルダーの後ろのボタンを押し、押えを外します。押えホルダーのネジをゆるめて、押えホルダーを外します。

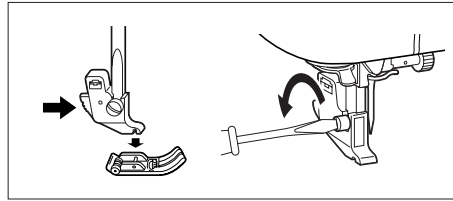

3. Coloque el soporte de prensatelas para prensatelas zigzag y el prensatelas zigzag.

3. Bevestig de persvoethouder voor de zigzagvoet en de zigzagvoet.

3. Applicare il supporto piedino premistoffa per il piedino per zigzag e il piedino per zigzag.

3. ジグザグ押えホルダーとジグザグ押えを取り付けます。

① Ponga el soporte de prensatelas en el eje de prensatelas.

② Apriete el tornillo ligeramente para sujetar el soporte.

③ Ponga el prensatelas zigzag debajo del soporte. Baje la palanca de prensatelas y apriete el tornillo firmemente con un destornillador, para sujetar el soporte de prensatelas firmemente en el eje de soporte de prensatelas.

① Houd de persvoethouder tegen de persvoethouder-as.

② Draai de schroef lichtjes aan om de houder vast te maken.

③ Plaats de zigzagvoet onder de houder. Laat de persvoethendel zakken en gebruik een schroevendraaier om de schroef vast te draaien zodat de persvoethouder stevig aan de persvoethouder-as is bevestigd.

① Posizionare il supporto piedino premistoffa sull'albero del piedino premistoffa.

② Serrare leggermente la vite per fissare il supporto.

③ Posizionare il piedino per zigzag sotto il supporto. Abbassare la leva del piedino premistoffa e usare il cacciavite per serrare saldamente la vite in modo da fissare saldamente il supporto piedino premistoffa all'albero del supporto piedino premistoffa.

① ジグザグ押えホルダーを押え棒に差し込みます。

② ジグザグ押えホルダーのネジを軽くしめます。

③ ジグザグ押えホルダーの下にジグザグ押えを置きます。押えレバーを下げてジグザグ押えを取り付けます。ジグザグ押えホルダーのネジをしっかりしめます。

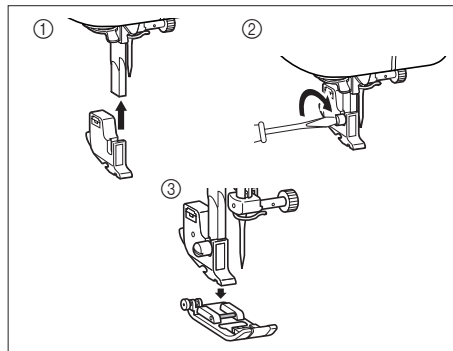

Asegúrese de cambiar el soporte al prensatelas incluido para activar la función de nivelación. Zorg dat de bijgeleverde persvoethouder wordt gebruikt zodat de horizontaalafwijking werkt. Assicurarsi di cambiare il supporto piedino premistoffa incluso per attivare la funzione di livellamento.

必ず押えホルダーを交換してください。ジグザグ押えのみは固定ボタンが使用できません。

PRECAUCIÓN: Utilice el destornillador para apretar el tornillo del soporte de prensatelas firmemente. Si el tornillo está flojo, la aguja podrá golpear el prensatelas, romperse y ocasionar heridas.

LET OP: Draai de persvoethouderschroef stevig met een schroevendraaier vast. Als de schroef loszit, kan de naald tegen de persvoet stoten waardoor deze afbreekt en letsel kan veroorzaken.

CAUTELA: Usare il cacciavite per serrare saldamente la vite del supporto piedino premistoffa. Se la vite è allentata, l'ago può colpire il piedino premistoffa, rompersi e causare lesioni.

注意:押えホルダーのネジは、ミンに付属のドライバーで確実にしめてください。ネジのしめ方がゆるいと針が押えに当たり、折れたり、曲がったりするおそれがあります。

■ En caso de que el tejido no avance al comenzar a coser.

■ Als de stof niet wordt doorgevoerd wanneer met naaien wordt begonnen

■ Se il tessuto non avanza quando si inizia a cucire

■ 縫い始めに布が送られないとき

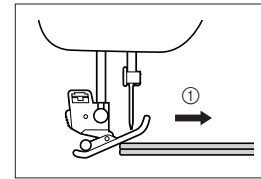

- ① Dirección de cosido
- ① Naairichting
- ① Direzione di cucitura
- ① 縫い方向

1. Suba la palanca de prensatelas.

1. Haal de persvoethendel omhoog.

1. Sollevare la leva del piedino premistoffa.

1. 押えレバーを上げます。

2. Mientras mantiene presionado el botón de la izquierda del prensatelas zigzag, baje la palanca de prensatelas con cuidado.

2. Houd de knop aan de linkerkant van de zigzagvoet ingedrukt en laat de persvoethendel langzaam zakken.

2. Tenendo premuto il pulsante sulla sinistra del piedino per zigzag, abbassare lentamente la leva del piedino premistoffa.

2. ジグザグ押えの左側のボタンを押したまま、押えレバーをゆっくりと下げます。

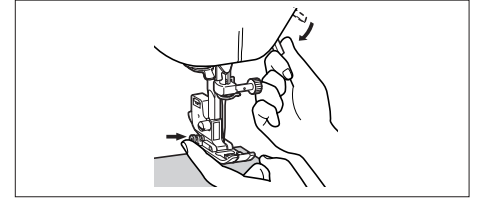

Botón en posición normal
 Knop in normale stand
 Pulsante in posizione normale
 もとの状態

Botón bloqueado
 Knop is vergrendeld
 Pulsante bloccato
 ボタンが固定された状態

El prensatelas zigzag se mantendrá nivelado, permitiendo al tejido avanzar. De zigzagvoet blijft horizontaal staan zodat de stof kan worden aangevoerd. Il piedino per zigzag rimane dritto, permettendo l'avanzamento del tessuto. ジグザグ押えが水平になり、布が送られるようになります。

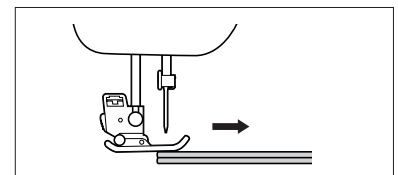

Después de continuar cosiendo, el botón de la izquierda del prensatelas zigzag volverá a su posición normal.

Wanneer het naaien wordt vervolgd, zal de knop aan de linkerkant van de zigzagvoet weer in de normale stand terugkeren.

Dopo che si continua la cucitura, il pulsante sulla sinistra del piedino per zigzag torna alla posizione normale.

ぬい進めると、左側のボタンがもとに戻ります。

PRECAUCIÓN: No haga avanzar en la máquina de coser tejidos de más de 6 mm de grosor empujándolos con fuerza. Esto podrá hacer que la aguja se rompa y ocasionar heridas.

LET OP: Duw niet met geweld stoffen die dikker zijn dan 6 mm door de naaimachine. De naald kan dan namelijk breken met letsel tot gevolg.

CAUTELA: Non spingere a forza tessuto di spessore superiore a 6 mm nella macchina da cucire. Questo potrebbe causare la rottura dell'ago e conseguenti lesioni.

注意:6mm以上の厚物をぬったり、無理に布地を押し込んだりすると、針が折れたり曲がったりするおそれがあります。